

RAPOWASH DOUCHE-WC

Bold DWC-004

HANDLEIDING



rapowash

MAAKT DESIGN BETAALBAAR

AANSPRAKELIJKHEID

De leverancier is niet aansprakelijk voor schade die voortvloeit uit het niet naleven van de volgende voorschriften.

- Het apparaat moet op een spanning van 220-230 V AC bij 50-60 Hz worden aangesloten.
- Het apparaat moet worden gevoed via een aardlekschakelaar met een foutstroomdetectie worden gevoed, die 30 mA niet overschrijdt.
- Het apparaat bevat elektrische componenten. Plaats het apparaat in een goed geventileerde ruimte en zorg ervoor dat het niet nat wordt door spattend water.
- Als de elektrische kabel beschadigd is, moet deze vervangen worden door een expert van de fabrikant of zijn serviceafdeling, om risico's te vermijden.

Zorg voor goede ventilatie bij plaatsing in de badkamer.

VOOR UW VEILIGHEID

Aangezien het apparaat op elektriciteit werkt, kunnen elektrische schokken, kortsluiting en brandgevaar niet worden uitgesloten.

Neem om die reden de volgende veiligheidsinstructies in acht.

- In geval van schade aan de stekker of de voedingskabel dient deze ter voorkoming van elk risico uitsluitend door de fabrikant of diens technische dienst te worden vervangen.
- Raak de stekker niet aan met vochtige handen.
- Zorg dat het stopcontact vrij toegankelijk is.
- Geen losse stopcontacten gebruiken.
- Wilt u de stekker uit het stopcontact trekken, pak dan de kabel bij de stekker zelf vast. Trek nooit aan de voedingskabel, want daardoor kan beschadiging optreden.
- Het apparaat moet geïnstalleerd worden in overeenstemming met de regels voor huishoudelijke apparaten zoals die gelden in het betreffende land.
- Probeer defecten aan het apparaat niet zelf te repareren
- Let op dat er geen water, geen reinigingsmiddel of urine op het stopcontact en/of stekker terecht komen.
- De flexibele aansluitslang niet knikken, vervormen of torderen.

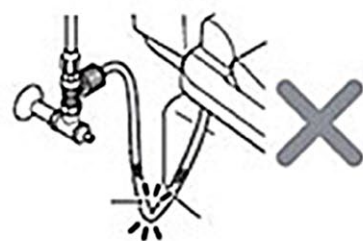

TECHNISCHE SPECIFICATIES

DOUCHEFUNCTIE

- BidetWash
- LadyWash
- Oscillerende douche
- Massage straal
- Oscillerend en masserend sproeien
- Instelbare watertemperatuur (5 standen)
- Instelbare waterstraal (5 standen)
- Instelbare douchearm positie (5 standen)

WARME LUCHT FÖHN

- Instelbare temperatuur warme lucht föhn (5 standen)

VERWARMDE ZITTING

- Instelbare zitting temperatuur (5 standen)

HYGIËNE

- Geurafzuiging
- Automatisch reinigen douchearm
- Handmatig reinigen douchearm
- Ontkalkings functie

PERSOONLIJKE GEBRUIKERSINSTELLING

- (2 gebruikers)
- Nacht verlichting
- LED verlichting
- Intelligente energiebesparing
- Softclosing zitting en deksel
- Roestvaststaal bediening (controller)
- Afstandsbediening
- Rimless design
- Watertoevoer aansluiting G 3/8"
- Voltage 240V, 50/60 Hz
- Vermogen 1170W
- Lengte stroomkabel 1,80 m
- Flexibele aansluitslang 800 mm, F 1/2" x F 3/8"
- Watertoevoer druk 0,07 – 0,75 MPa (0,7 – 7,5 bar)
- Watertoevoer temperatuur 4°C – 35 °C
- Gebruikstemperatuur 4°C – 40°C
- Waterdichtheid IPX4

Waterverbruik 350 – 650 ml per minuut

DOUCHE-INSTELLING

Watertemperatuur 31°C – 39°C
 Duur douche cyclus 3 minuten
 Warmwater toevoer boiler
 Maximum vermogen 1200 W
 Veiligheid Thermische beveiliging/ water niveau schakelaar / thermostaat
 Terugslag beveiliging

VERWARMDE ZITTING

Vermogen 50W
 Zitting temperatuur 29 – 37°C
 Beveiliging thermische-zekering

WARME LUCHT FÖHN

Max. lucht snelheid 4 m/s
 Max. vermogen föhn 350 W
 Föhn cyclus 3 minuten
 Föhn temperatuur laag (ca. 35 °C) – hoog (ca. 50°C)

VEILIGHEID

Thermische beveiliging/ thermostaat
 Diatom filter

Luchtafzuiging methode

AFSTANDSBEDIENING

Frequency 2460 MHz
 Max. RF uitgaande vermogen -10 dBm
 Type batterij 3V CR2032
 Aantal batterijen 2 stuks (niet inbegrepen)

Andere veiligheid voorziening aardlekschakelaar

Netto gewicht 35 kg
 Verpakking grootte 593 x 384 x 388 mm

TECHNISCHE TEKENINGEN

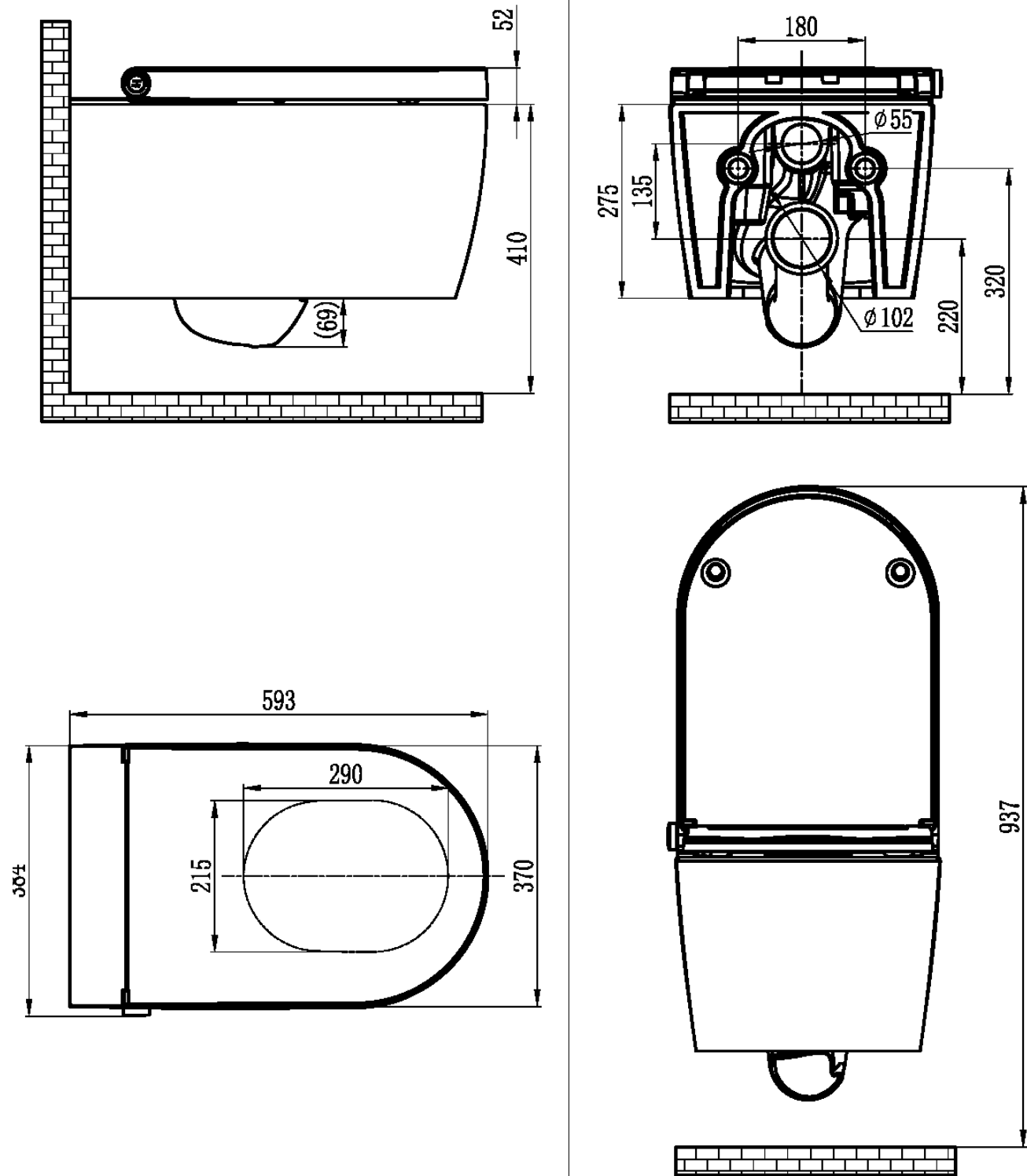

OVERZICHT

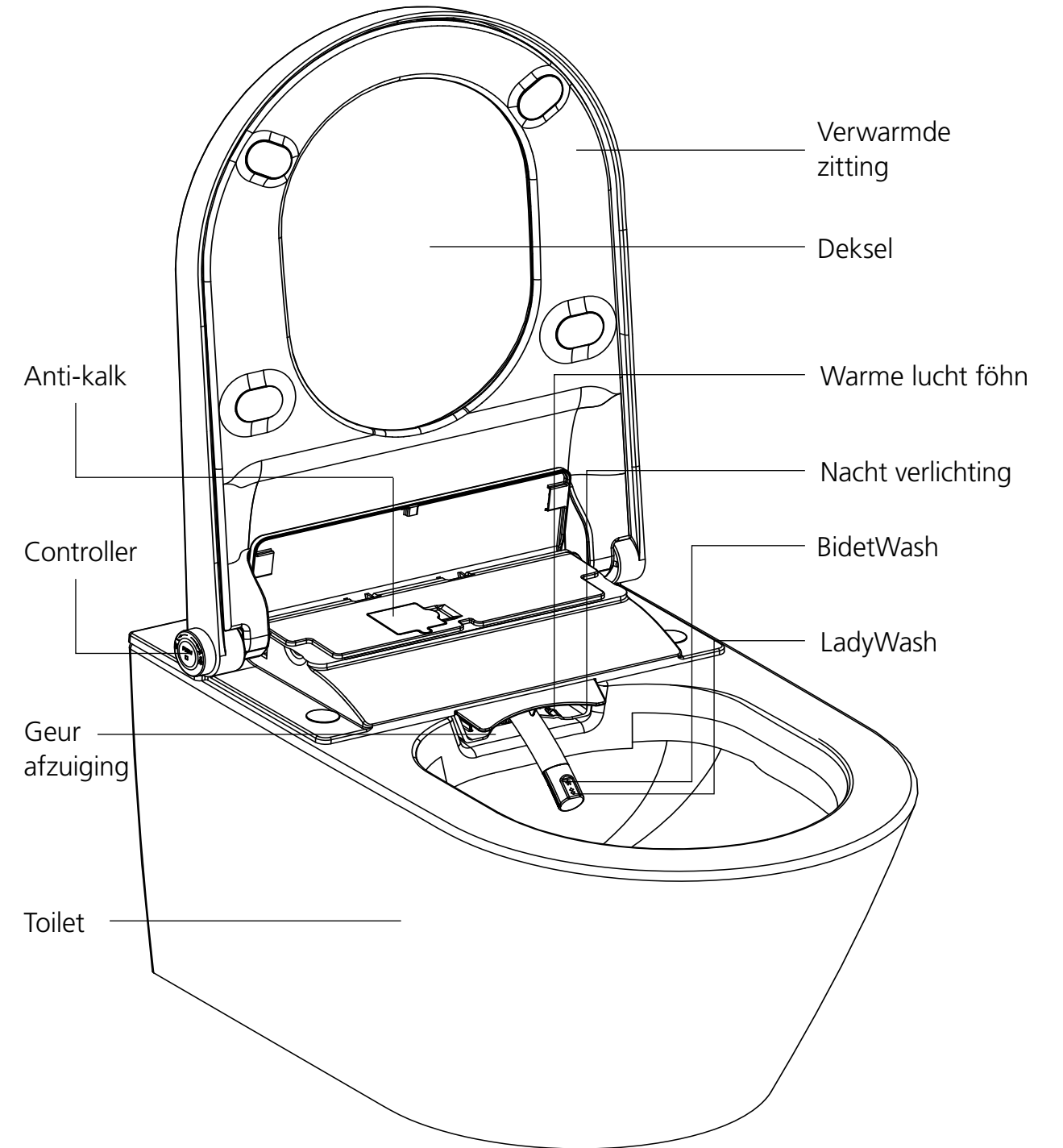

AFSTANDSBEDIENING

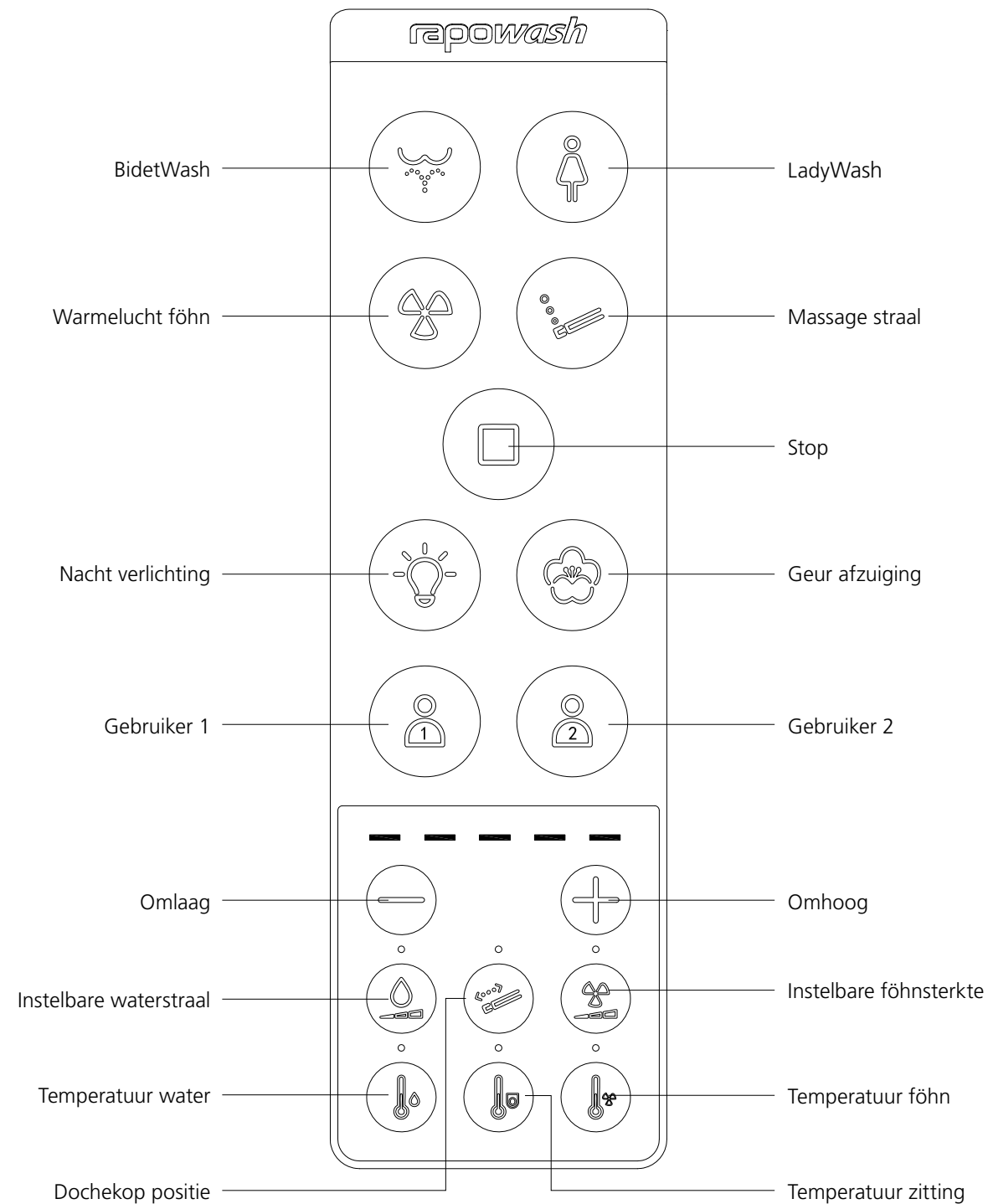

Voor gebruik, plaats 2 batterijen type 3V CR2032

BIDETWASH / LADYWASH

Gebruiker gaat op het toilet zitten

Druk op de "Wash" toets van de afstandsbediening, het toilet start de douchefunctie. Na 3 minuten stopt de douchefunctie automatisch.

Door "stop" toets in te drukken, stopt de douchefunctie voortijdig.

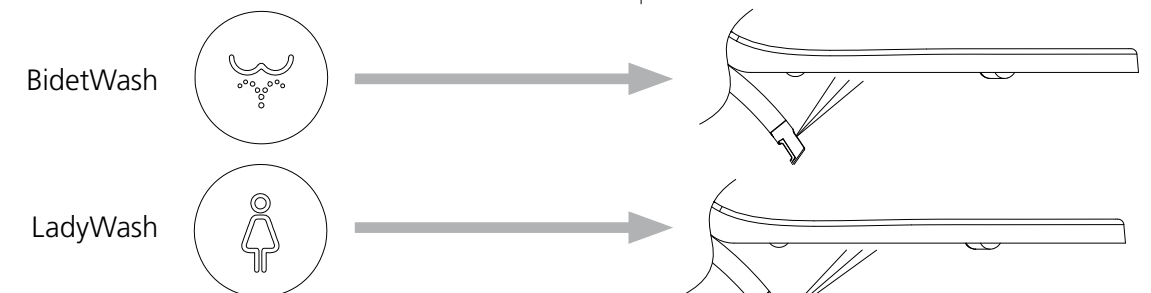

OF

Bedien het toilet met de controller, door te draaien. Draai de knop met de klok mee voor LadyWash en draai tegen de klok in voor BidetWash. Na 3 minuten stopt de douche automatisch en start de warme lucht föhn. Door de controller in te drukken stopt het programma voortijdig.

Notitie: Tijdens LadyWash, zal de douchekop gedurende 10 seconde op een vaste positie douchen en daarna 18 seconde oscilleren. Daarna in vaste positie tot het einde.

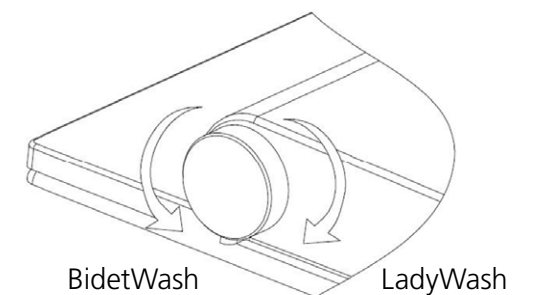

WARME LUCHT FÖHN

Gebruiker gaat op het toilet zitten

Druk op de "Föhn" toets van de afstandsbediening, het toilet start de warme lucht föhn functie. Na 3 minuten stopt de föhnfunctie automatisch.

OF

Wacht tot de douchefunctie klaar is. Bedien het toilet met de controller. Druk op de controller om de föhn functie te starten. Het stopt automatisch na 3 minuten.

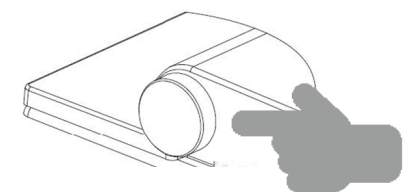

MASSAGE FUNCTIES

Tijdens de BidetWash of LadyWash.

Druk herhaaldelijk op de "Massage straal" toets van de afstandsbediening en kies de gewenste functie.

Oscilleren: bij 1 led

Pulseren: bij 2 led

Oscilleren en pulseren: bij 3 led

STOP FUNCTIE

Tijdens de douchefunctie of föhnfunctie

Druk op de "stop" toets van de afstandsbediening om douche of föhn te stoppen.

OF

Druk op de controller om douche of föhn te stoppen.

WATERSTRAAL AANPASSEN

Tijdens de douchefunctie

Druk op de "Instelbare waterstraal" toets van de afstandsbediening, dan op de Min of Plus toets om de waterstraal aan te passen.

OF

Door de controller te draaien. De waterstraal gaat harder door met de klok mee te draaien en zachter door tegen de klok in te draaien.

LUCHTSTROOM AANPASSEN

Druk op de instelbare luchtstroomtoets van de afstandbediening, druk dan op de Min of Plus toets om de luchtstroom in te stellen.

OF

Door de controller te draaien. De luchtstroom gaat harder door met de klok mee te draaien en lager door tegen de klok in te draaien.

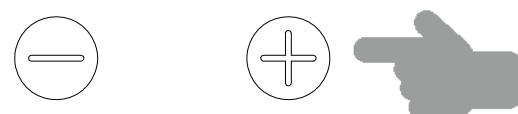
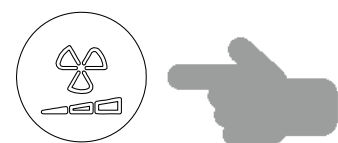
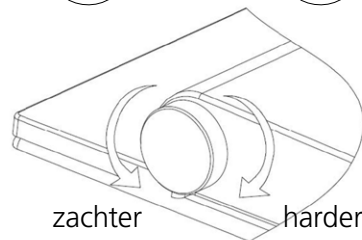
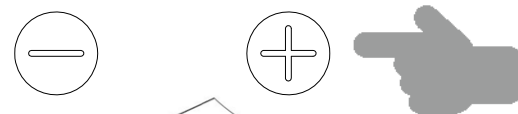
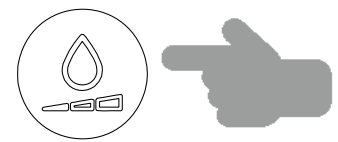
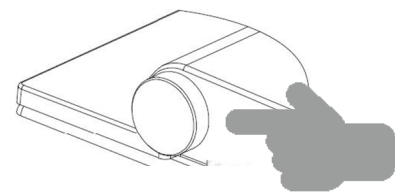
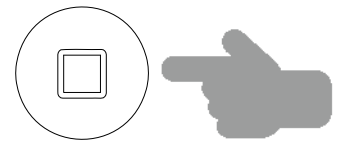
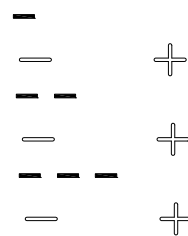
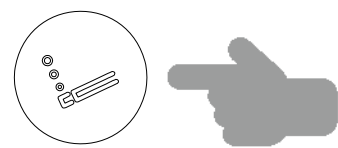

AANPASSEN POSITIE DOUCHEKOP

Tijdens de douchefunctie, standaard is positie 5

Druk op de "Douchekop positie" toets van de afstandsbediening, dan op de Min of Plus toets om de positie aan te passen.

WATERTEMPERATUUR AANPASSEN

**Temperatuur van het water aanpassen
Tijdens de douchefunctie**

Druk herhaaldelijk op de "temperatuur instellen" toets van de afstandsbediening totdat het "water temperatuur" led gaat branden, dan op de Min of Plus toets om de temperatuur aan te passen.

OF

Druk de controller in en draai. De temperatuur gaat omhoog door met de klok mee te draaien en lager door tegen de klok in te draaien.

TEMPERATUUR FÖHN AANPASSEN

**Temperatuur van de lucht aanpassen
tijdens de föhnfunctie**

Druk herhaaldelijk op de "temperatuur instellen" toets van de afstandsbediening totdat de "temperatuur föhn" led gaat branden, dan op de Min of Plus toets om de temperatuur aan te passen.

OF

Door de controller te draaien. De temperatuur gaat omhoog door met de klok mee te draaien en lager door tegen de klok in te draaien.

TEMPERATUUR ZITTING AANPASSEN

Druk herhaaldelijk op de "temperatuur instellen" toets van de afstandsbediening totdat het icoon temperatuur zitting gaat branden, dan op min of plus toets om de temperatuur aan te passen.

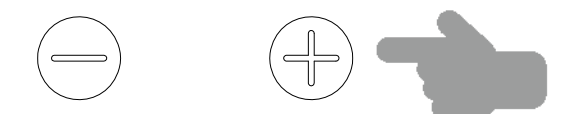
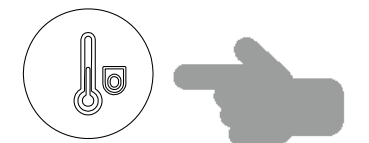
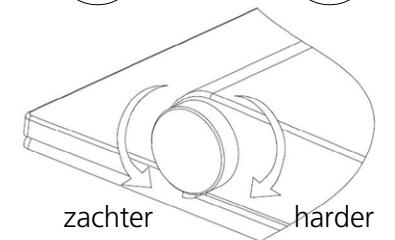
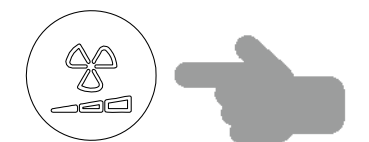
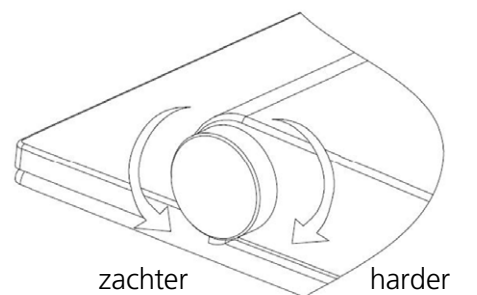
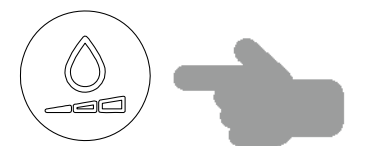
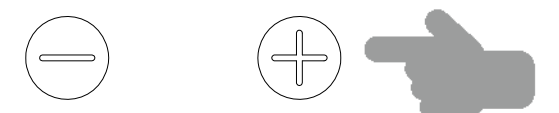
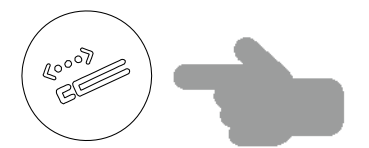

LICHT INSTELLING

Druk herhaaldelijk op de "Nacht verlichting" toets om de verlichting aan te passen.

Uit: bij 1 led Aan: bij 2 led

OF

Open deksel en zitting, zonder plaats te nemen. Draai de controller tegen de klok in. De nacht verlichting gaat afwisselend aan en uit.

GEURAFZUIGING

Geurafzuiging werkt automatisch tijdens gebruik. De geurafzuiging start zodra de gebruiker gaat zitten en stopt een minuut na het verlaten van het toilet. Indien de gebruiker de douche functie of föhn functie niet gebruikt tijdens het plaatsnemen, stopt de afzuiging na 15 minuten.

Druk herhaaldelijk op de "Geurafzuiging" toets van de afstandsbediening.

Uit: bij 1 led Aan: bij 2 led

OF

Open deksel en neem plaats op de toiletzitting zonder wash of droog functie te starten. Controller ingedrukt houden en draai met de klok mee om aan te zetten en tegen de klok in om uit te zetten.

GEBRUIKERSINSTELLING

Opslaan van de gebruikersinstelling

U kunt de douchestraalsterkte, douchekop positie en temperatuur opslaan. Stel uw voorkeursinstelling in. Deze voorkeur kunt u opslaan door langer dan 3 seconde de toets op de afstandsbediening "Gebruiker 1" of "Gebruiker 2" ingedrukt te houden.

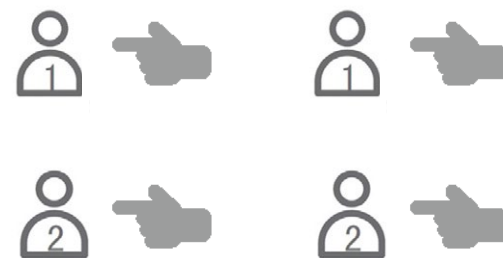
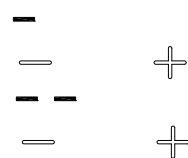
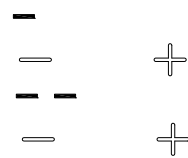
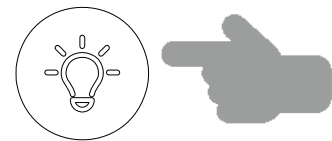

Gebruikersinstelling oproepen

Druk op de afstandsbediening "gebruiker 1" of "gebruiker 2", daarna op BidetWash of LadyWash om de waterdruk, water temperatuur en positie van de douchekop instelling op te roepen.

CONTROLLER VERLICHTING

Standaard altijd aan.

- Open deksel en neem plaats op de toiletzitting zonder wash of droog functie te starten.
- Druk de controller gedurende 6 sec in, de controller verlichting gaat uit.

Om aan te zetten, de controller weer 6 sec ingedrukt houden.

SIGNAAL FUNCTIE

De signaal functie is standaard aan. Er is een signaal als de douche-wc een commando krijgt of beweging ziet via het infrarood oog.

Signaalfunctie permanent deactiveren:

- Deksel en zitting openen.
- De controller indrukken en tegen de klok indraaien tot er een korte piep klinkt.

Signaalfunctie activeren:

- Deksel en zitting openen.
- De controller indrukken en met de klok meedraaien tot er een korte piep klinkt.

Tip! Sta links van het toilet. Het detectie-oog mag de gebruiker niet signaleren tijdens het programmeren.

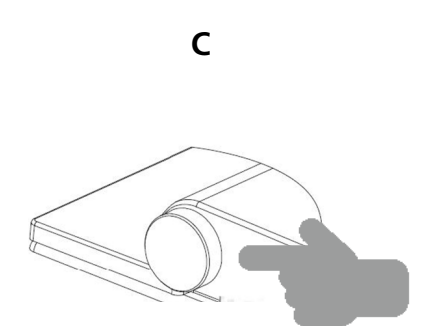
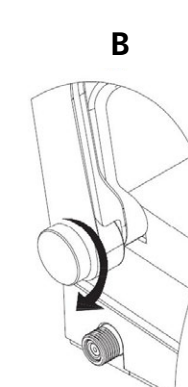
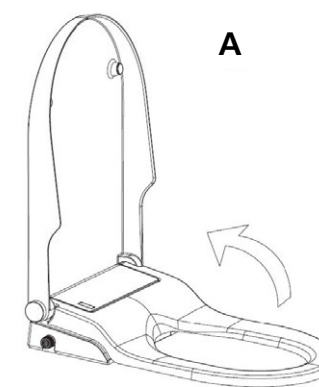

STAND-BY FUNCTIE

- Niet plaatsnemen!
- Controller >6 seconden ingedrukt houden, systeem gaat in stand-by modus.
- Opnieuw de controller > 6 seconden ingedrukt houden voor herstart.

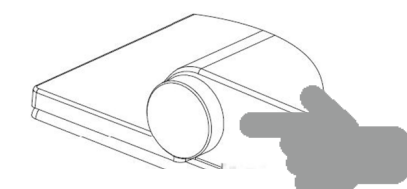

> 6 seconden

ONDERHOUD EN SCHOONMAKEN

Regelmatig schoonmaken is aanbevolen.

Interval	Onderhoud
Dagelijks	Verwijder waterdruppels met een zachte, pluisvrije doek om kalkvlekken te voorkomen.
Wekelijks	Reinig grondig alle oppervlakten en hoeken. Reinig indien nodig de douchekop (zie "douchekop reinigen")
Maandelijks	Reinig het keramiek met een licht zuur reinigingsmiddel. Na reiniging altijd met schoon water naspoelen.
Ieder half jaar	Vervang het waterfilter indien nodig. Als er minder water uit de douchekop komt, is het waterfilter eerder aan vervanging toe.
Ieder jaar	Ontkalk de douche-wc, zie handleiding.

Voor de douche-wc:

- Zachte pluisvrije doek.
- Mild schoonmaakmiddel, die huidvriendelijk is.



Voor het toilet, keramiek:

- Zachte pluisvrije doek.
- Licht zuur schoonmaakmiddel
- Toiletborstel

Verboden:
 Gebruik geen hele zure of alkalische schoonmaakmiddelen
 Douche-wc, geen harde borstels of toiletborstel gebruiken
 Toilet keramiek, niet reinigen met metaal spons
 Pas op met het gebruik van ontkalker, u kunt de douche-wc beschadigen.

AUTOMATISCH REINIGEN WATERTANK

Indien de douche-wc gedurende 72 uur niet is gebruikt, zal het systeem zich tijdens het eerstvolgende gebruik gedurende 3 minuten reinigen.
 Alle functies kunt u tijdens deze reiniging niet gebruiken.

DOUCHEKOP REINIGEN

Voor en na het gebruik van de douche functie heeft het systeem een automatische reinigingsfunctie.

HANDMATIG REINIGEN

- Toiletdeksel en zitting omhoog doen en draai aansluitend de controller met de klok mee.
- De douchekop komt naar buiten en deze kunt u verwijderen.
- Reinig de douchekop en plaats deze weer op de oorspronkelijke positie.
- De douchekop komt naar buiten zonder water te geven.
- Na het reinigen van de douche-kop met zacht reinigingsmiddel de controller indrukken om te stoppen (douchekop gaat na 5 minuten automatisch terug).
- Deksel en zitting weer sluiten.

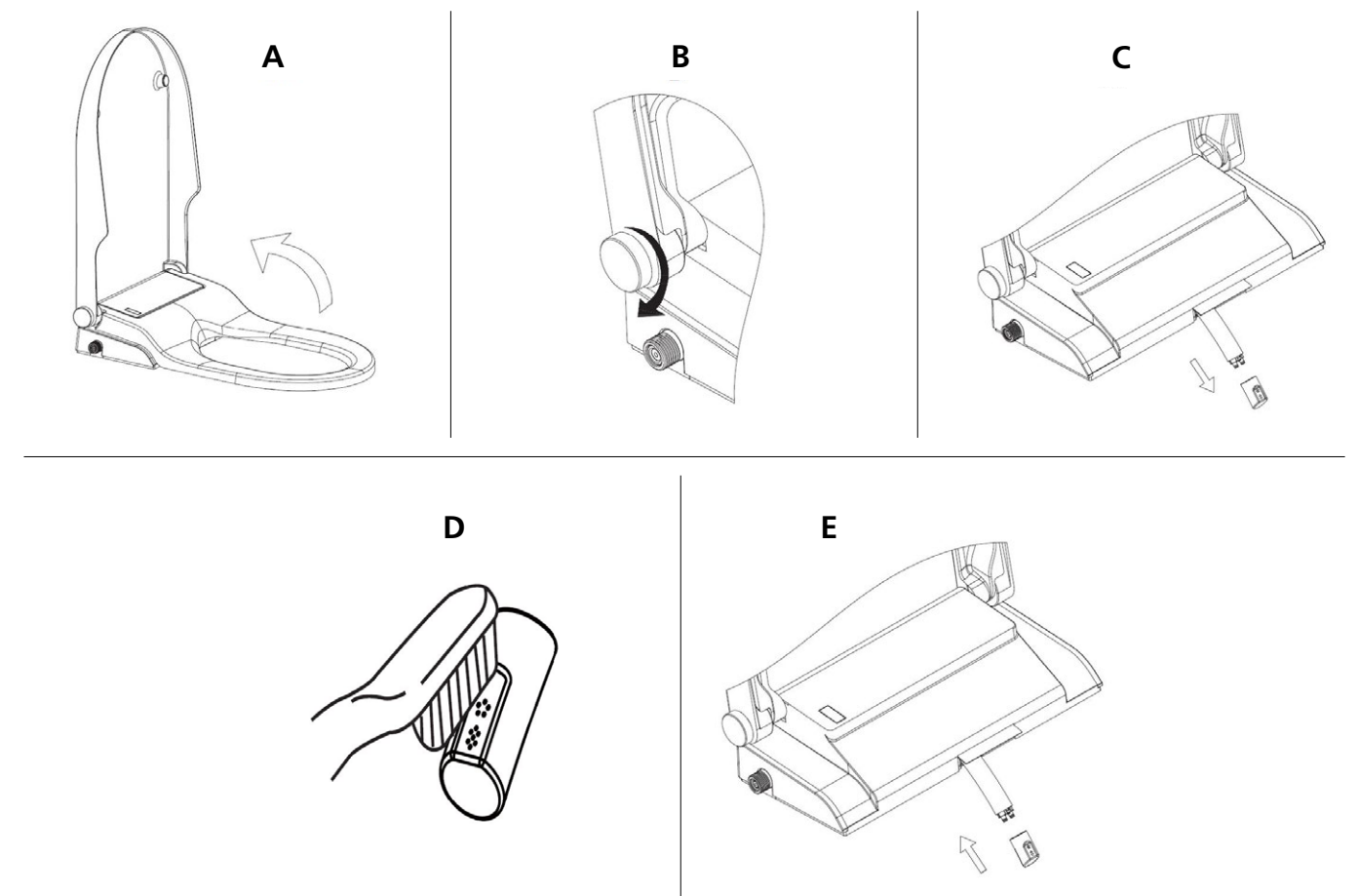

VERVANG HET WATERFILTER

Het waterfilter heeft , afhankelijk van de kwaliteit van water, een levensduur van een half jaar. Indien de watertoevoer minder wordt, dient u het waterfilter eerder te vervangen.

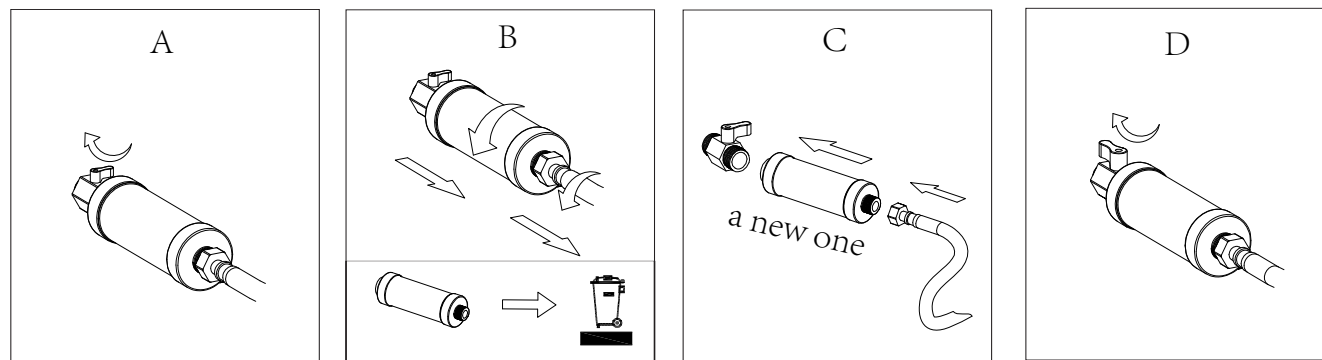

KOOLSTOFFILTER VERVANGEN

Koolstoffilter is snel uitwisselbaar:

- Druk 6 seconde de controller in en schakel de RapoWash uit.
- Deksel en zitting openen.
- Afdekdopjes link en rechts verwijderen.
- Met kruiskopschroevendraaier de schroeven losdraaien en uitnemen.
- Trek het douche-wc gedeelte aan deksel en zitting rechtstandig omhoog tot het filter zichtbaar is.
- Afdekkap uitnemen en filter wisselen. Afdekkap terug plaatsen.
- Daarna douche-wc weer monteren.
- Druk 6 seconde de controller in om weer aan te schakelen.

ONTKALK DE DOUCHE-WC

Ieder jaar dient u de douche-wc te ontkalken, of eerder afhankelijk van de kwaliteit van het water en de gebruiksfrequentie.

Tijdens het ontkalking programma, kunt u het toilet gebruiken zonder de douche-wc functie. Het ontkalking programma duurt 30 minuten. Tijdens dit programma geeft de douche-wc een signaal en een rode LED knippert. Als de rode LED uit schakelt is de douche-wc klaar voor gebruik. Gebruik ontcaler zonder schuim

Let op dat agressieve ontcaler schadelijk is voor uw gezondheid!

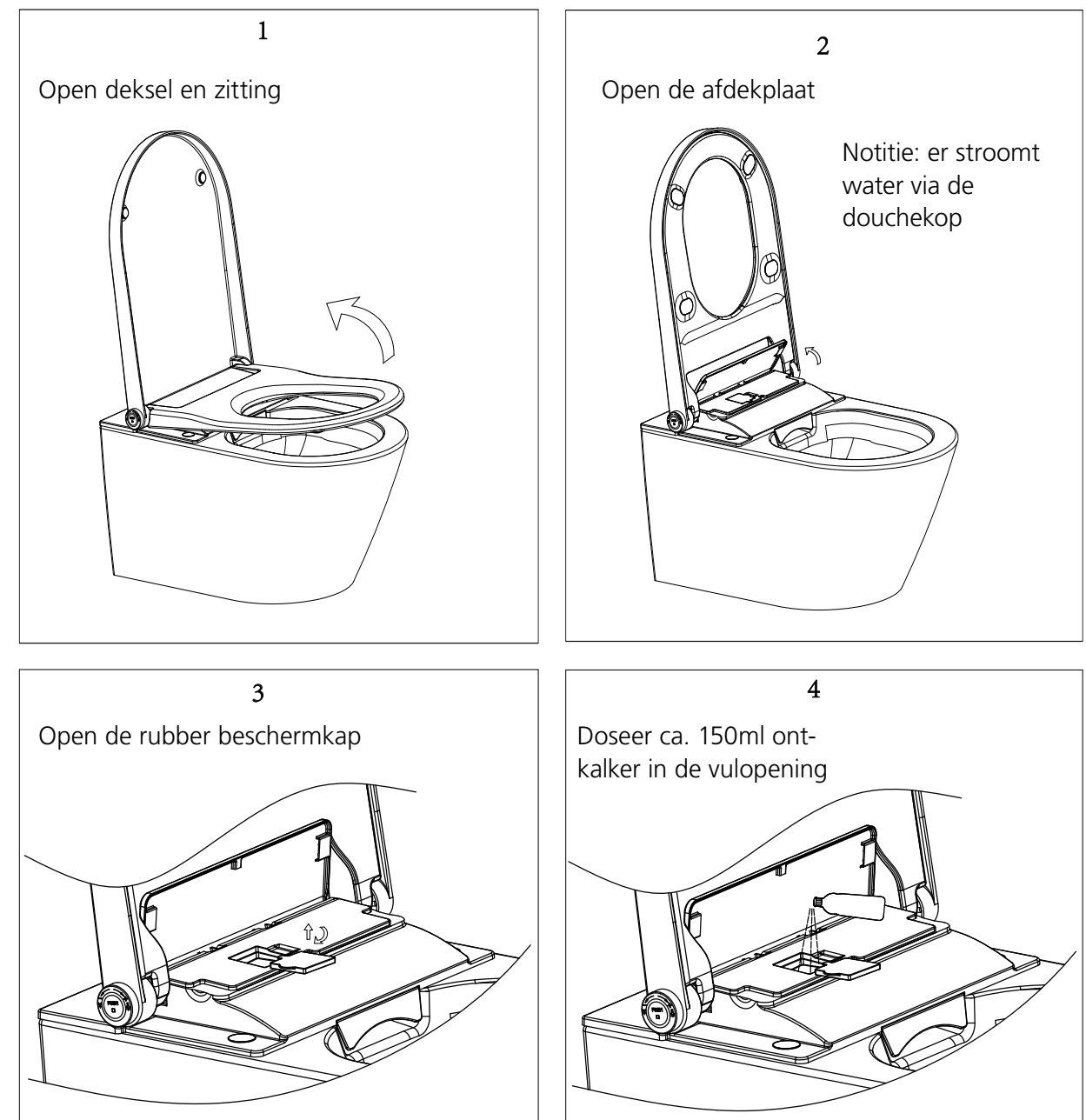

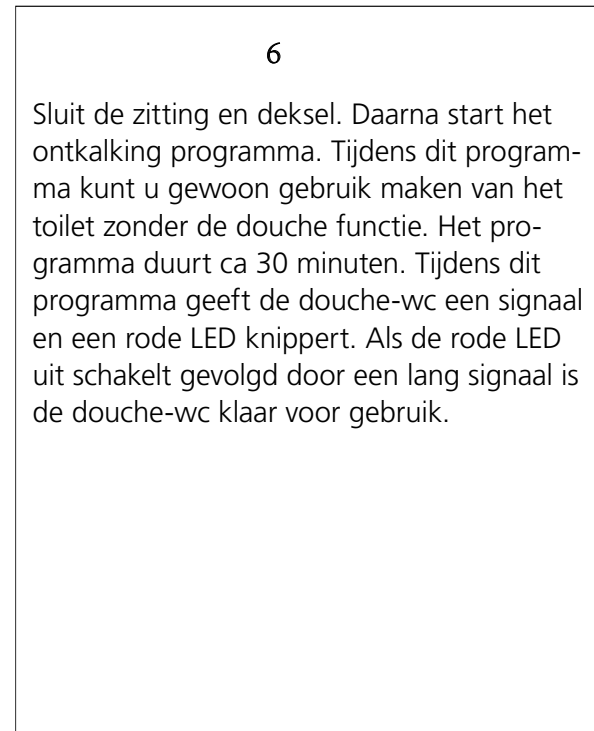

BATTERIJEN VERVANGEN

De afstandsbediening heeft twee batterijen type 3V CR2032 nodig
Batterijen dienen te worden vervangen als de "gebruiker" toetsen knipperen

- Niet-oplaadbare batterijen mogen niet opgeladen worden.
- Oplaadbare batterijen uit het apparaat verwijderen voordat u gaat opladen
- Verschillende merken en/of gebruikte en nieuwe batterijen mogen niet in de afstandsbediening geplaatst worden.
- Plaats de batterijen met de juiste polen in de afstandsbediening
- Lege batterijen inleveren bij een inleverpunt
- Indien de afstandsbediening voor een lange periode niet gebruikt wordt, de batterijen uit de afstandsbediening verwijderen.

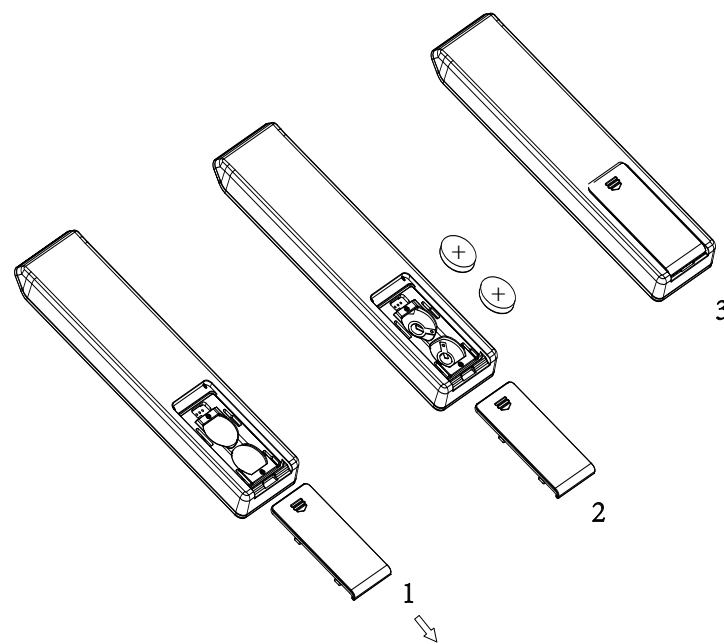

WATERTANK LEGEN

- Water en stroom afsluiten voordat u de douche-wc demonteert.
- Nooit de douche-wc omkeren of kantelen voordat de watertank geleegd is.

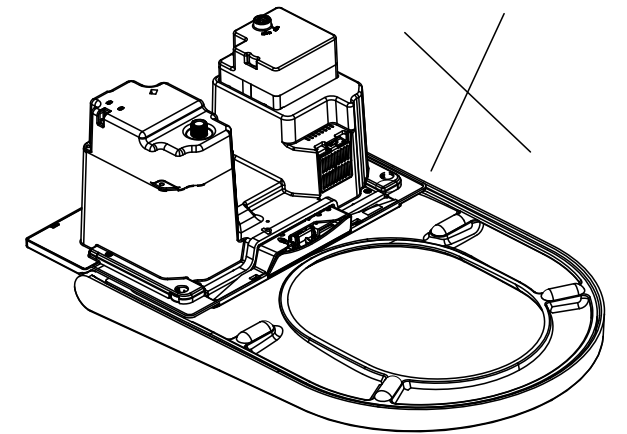
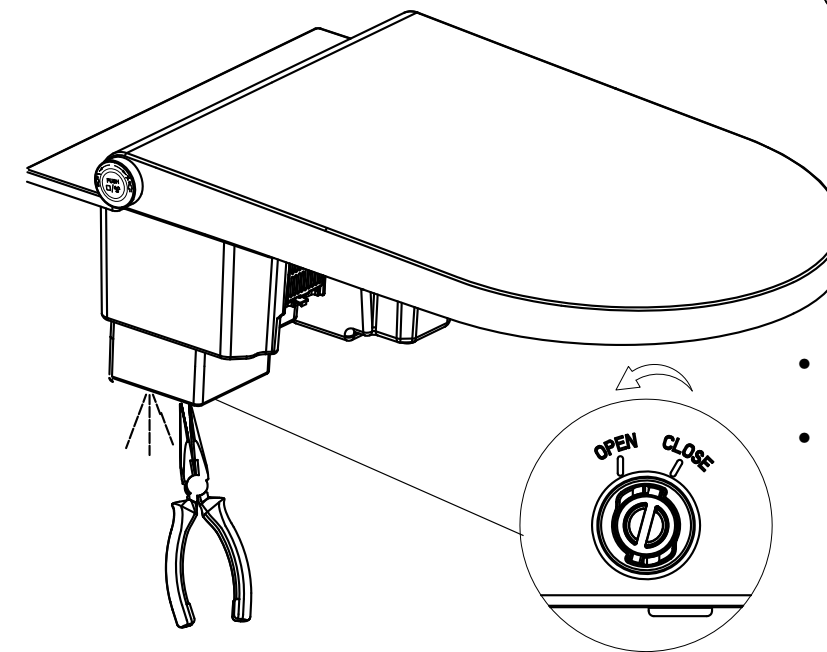

- Gebruik een punttang en draai naar "open", en trek de dop eruit. De tank loopt leeg.
- Als de tank leeg is kunt u de dop weer terug plaatsen en draai naar "close"

ONE-ON-ONE PROGRAMMEREN

- Indien verschillende RapoWash douche-wc's in een omgeving geplaatst worden, kunt u de afstandsbediening per douche-wc programmeren door de volgende stappen uit te voeren.
- Open deksel en zitting zonder plaats te nemen. Nachtverlichting uitschakelen (zie handleiding)
- Tegelijkertijd "stop" + "water temperatuur" toets ingedrukt houden totdat 5 LED gaan branden. Daarna toetsen loslaten.
- Druk op de "-" en "+" toets om van code te wisselen, tijdens iedere code hoort u een kort signaal.
Afsluiten van het programmeren door eerst de controller (stop) van de douche-wc in te drukken en daarna de "stop"toets op de afstandsbediening. Ter bevestiging klinkt een lang signaal

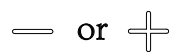
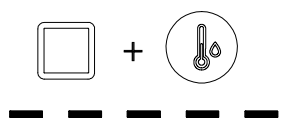

PROBLEMEN OPLOSSEN

RapoWash heeft storing

Controleer de watertoevoer.
Heeft de RapoWash nog voldoende waterdruk?

Reset dan de douche-wc:

- Stroomtoevoer met test- en resetfunctie via onderzijde keramiek bereikbaar of haal spanning van de RapoWash via bijvoorbeeld de meterkast.
- Bij storing altijd de douche-wc 15 minuten van stroom onderbreken.
- RapoWash op stroom aansluiten en reset activeren.

De douche-WC functioneert niet

Controleer de stroomtoevoer.
Controleer de watertoevoer en/of de afsluiter
De gebruikersdetectie werkt niet, Neem opnieuw plaats op het toilet om de gebruikersdetectie te activeren.

De douche gaat plotseling terug

De douche cyclus duurt ca. 3 minuten. Na 3 minuten gaat de douchekop terug. Dit is de normale werking van het systeem.
Indien u de douche verder wilt gebruiken, kunt u weer opnieuw het systeem starten.
Watertoevoerproblemen. Controleer de watertoevoer.
Gebruikersdetectie heeft vastgesteld dat er geen gebruiker is. Neem opnieuw plaats op het toilet en start de douchefunctie.

De watertoevoer is te laag

Verhoog de watertoevoer.
Minimale waterdruk is 0,07 MPa.

Watertemperatuur is te laag

De temperatuur is te laag ingesteld.
Raadpleeg de handleiding voor het instellen van de temperatuur.

Vertraagde werking van de douchekop

De douche start eerst een automatisch reinigingsprogramma voor iedere douche-werking. Door deze reinigingsfunctie komt de douchekop met vertraging naar buiten.

Lage föhn temperatuur

De temperatuur is te laag ingesteld.
Raadpleeg de handleiding voor het instellen van de temperatuur.

De douchekop gaat bij handmatig reinigen automatisch terug

Bij de handmatige reiniging gaat de douchekop na 5 minuten weer terug in de uitgangspositie. Door de stopknop op de afstandsbediening of controller in te drukken kunt u de handmatig reinigingsfunctie stoppen.
Let op dat tijdens het reinigen van de douchekop de toiletzitting niet dicht is.

Verlichting knippert twee keer met constante pieptoon

De watertemperatuur is mogelijk te hoog. Trek de stekker uit het stopcontact en draai de watertoevoer dicht. Plaats stekker weer in het stopcontact en draai watertoevoer open. Start de douche-WC opnieuw.

Het licht om de controller blijft snel knipperen

Oorzaak kan een technisch probleem zijn. Controleer stroom- en watertoevoer. Start de douche-WC opnieuw.
Neem contact op met onze technische dienst als de verlichting blijft knipperen.

SPECIFICATIES

Voltage 240V, 50/60 Hz
Vermogen 950W
Maximum vermogen 1300 W

WATERTOEOVOER

Minimale waterdruk 0,07 MPa (0,7 bar)
Maximale waterdruk 0,75 MPa (7,5 bar)
Gebruikstemperatuur 4°C – 40°C

PRODUCT AFMETINGEN

Toiletzitting B370 x D593 x H52mm
Toilet B384 x D593 x H388mm

Product gewicht ca. 35 kg
Toiletzitting ca. 9,5 kg
Toilet ca. 25,5 kg

TOILET

Spoelwatervolume volledige spoeling bij 6 liter en kleine spoeling van 3 liter
Water toevoer regulier inbouw-reservoir
wandafvoer diepspoel

DOUCHESYSTEEM

Watertoevoer leidingwater boiler
Warmwater toevoer motoraan-drijving uitsluitend voor LadyWash en BidetWash
Douche

Douchekop BidetWash Ø 0,75 mm x 1 opening
Douchekop LadyWash Ø 0,65 mm x 7 openingen
Spoelvolume BidetWash 0,35 - 0,65 l/min (5 posities), bij een waterdruk van 0,2 MPa
Spoelvolume LadyWash 0,35 - 0,65 l/min (5 posities), bij een waterdruk van 0,2 MPa
31°C – 39°C (5 posities)

Watertemperatuur posities) 1200 W
Stroomverbruik boiler Thermische beveiliging/water niveau schakelaar / thermostaat
Veiligheid

WARME LUCHT FÖHN

Max. lucht snelheid 4 m/s
Max. vermogen föhn 350 W
Föhn cyclus 3 minuten
Föhn temperatuur laag (ca. 35 °C) – hoog (ca. 50°C)

VEILIGHEID

Thermische beveiliging/thermostaat

GEURAFZUIGING

Luchtafzuiging methode Diatom filter
Afzuigvolume 0,08 m3/min

AFSTANDSBEDIENING

Afmeting B55 x H180 x D14 mm
Batterijen 3v CR2032: 2 stuks, niet meegeleverd

RAPOWASH DOUCHE-WC

Bold DWC-004

rapowash

MAAKT DESIGN BETAALBAAR

www.rapowash.com